



Waschrinne ohne Schürze 405-UB

Artikelnummer:

1200 mm | ADR-405-1200-UB 2100 mm | ADR-3502180242
1400 mm | ADR-405-1400-UB 2400 mm | ADR-405-2400-UB
1600 mm | ADR-405-1600-UB 2800 mm | ADR-405-2800-UB
1800 mm | ADR-405-1800-UB

Bodenstehend mit Unterbau
aus Edelstahl Werkstoff 1.4301,
Materialstärke 1,5mm,
gekantete, geschweißte Konstruktion,
Oberfläche fein matt gebürstet,
mit eingearbeiteter 10mm tiefergelegter,
100 mm breiter Armaturen-/Ablagebank
zur Verwendung von Standarmaturen
(auf Wunsch inkl. Hahnlöcher/ bitte bei Bestellung Anzahl angeben!),
Rinne mit eingearbeitetem Gefälle zum Ablauf 1 1/2" Mitte Becken,
Ablauf ist fugenlos als Ablaufsieb in der Rinne integriert
und sorgt für einfache, hygienische Reinigungsmöglichkeit,
mit untergesetztem Ventil-Unterteil aus Kunststoff 1 1/2"
mit dreiseitig abgekanntem Beckenrand
und hinterer Aufkantung im Armaturenbankbereich
1 Unterbau als Schweißkonstruktion aus Edelstahl
bestehend aus 4 Füßen aus Vierkantrrohr 40/40/1,5
mit Nivellierfüßen, Nivellierbereich +/-15 mm
sowie einer unter dem Beckenrand umlaufenden Verstrebung und einer unteren 3-seitigen Verstrebung aus
Vierkantrrohr 35/35/1,5mm,
mit Wandabzugssicherung
Anzahl der Waschplätze 2, 3 oder 4
Gesamthöhe: 850 mm
Abm. 1200, 1400, 1600, 1800, 2100, 2400 oder 2800 x 160 x 520 mm BxHxT

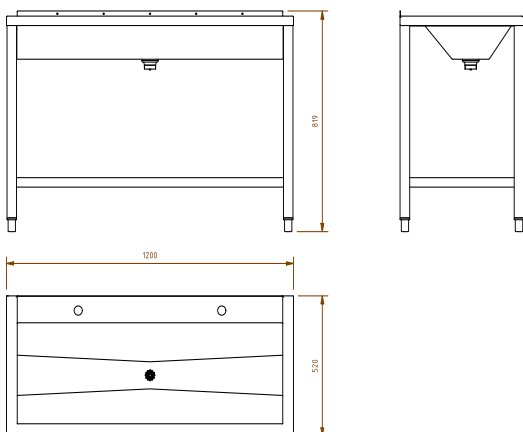

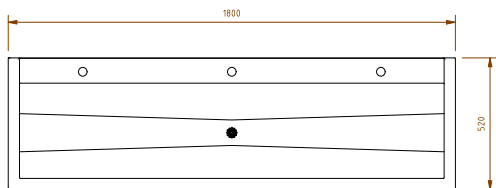
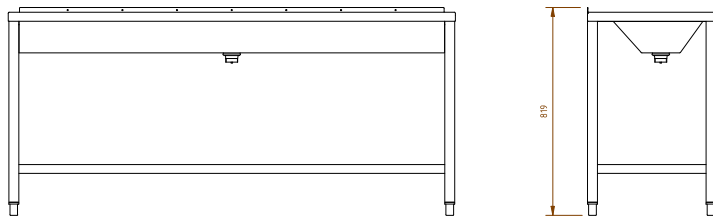
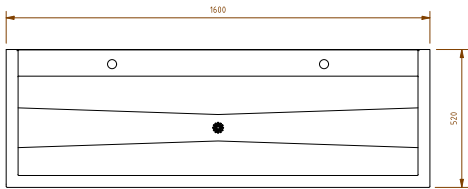
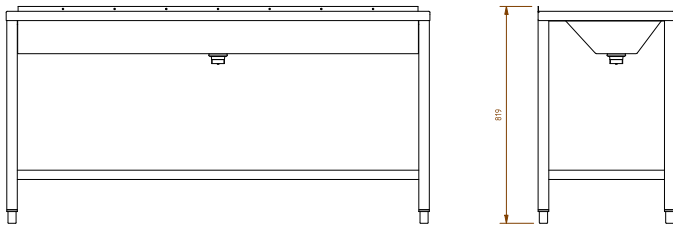
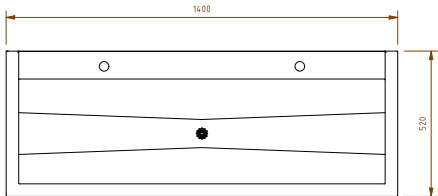
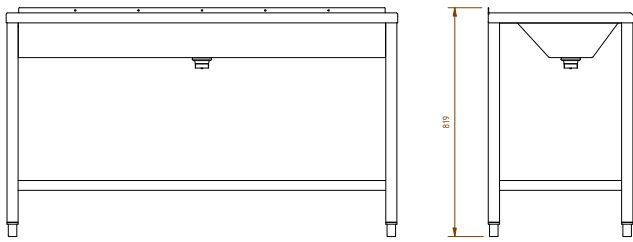

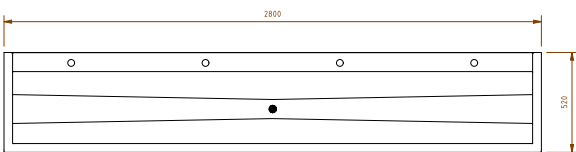
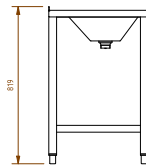
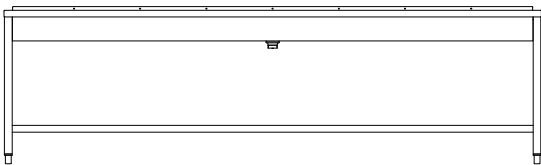
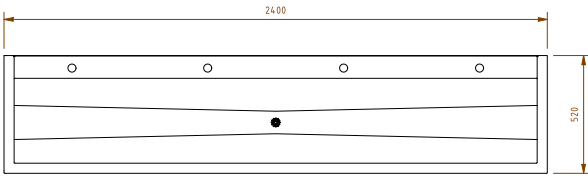
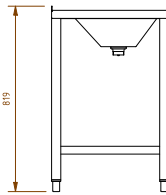
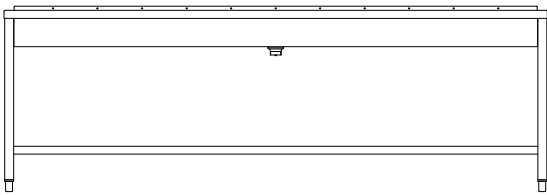
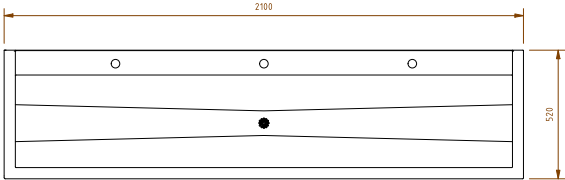
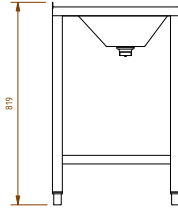
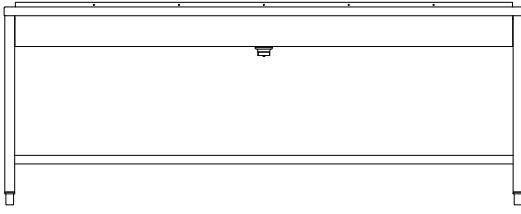



Évier sans tablier 405-UB

Réf.

1200 mm		ADR-405-1200-UB	2100 mm		ADR-3502180242
1400 mm		ADR-405-1400-UB	2400 mm		ADR-405-2400-UB
1600 mm		ADR-405-1600-UB	2800 mm		ADR-405-2800-UB
1800 mm		ADR-405-1800-UB			

Modèle au sol avec soubassement en acier inoxydable 1.4301, épaisseur du matériau 1,5 mm, construction soudée et pliée, surface finement brossée mate, avec banc de rangement/robinetterie intégré, surbaissé de 10 mm, largeur 100 mm pour l'utilisation de robinets sur pied (sur demande, avec trous pour robinets/veuillez indiquer le nombre lors de la commande !), gouttière avec pente intégrée vers l'écoulement 1 1/2" au centre du lavabo, l'écoulement est intégré sans joint dans la gouttière sous forme de tamis d'écoulement et permet un nettoyage facile et hygiénique, avec partie inférieure de valve en plastique 1 1/2" avec bordure de cuve chanfreinée sur trois côtés et rebord arrière dans la zone du banc de robinetterie
1 soubassement soudé en acier inoxydable composé de 4 pieds en tube carré 40/40/1,5 avec pieds réglables, plage de réglage +/- 15 mm, ainsi qu'un renfort périphérique sous le rebord de l'évier et un renfort inférieur sur 3 côtés en tube carré 35/35/1,5 mm, avec sécurité anti-débordement
Nombre de postes de lavage : 2, 3 ou 4
Hauteur totale : 850 mm
Dimensions 1200, 1400, 1600, 1800, 2100, 2400 ou 2800 x 160 x 520 mm LxHxP

